

3 酒税法における酒類の定義及び分類

種 類 品 目 お も な 製 造 方 法 備 考

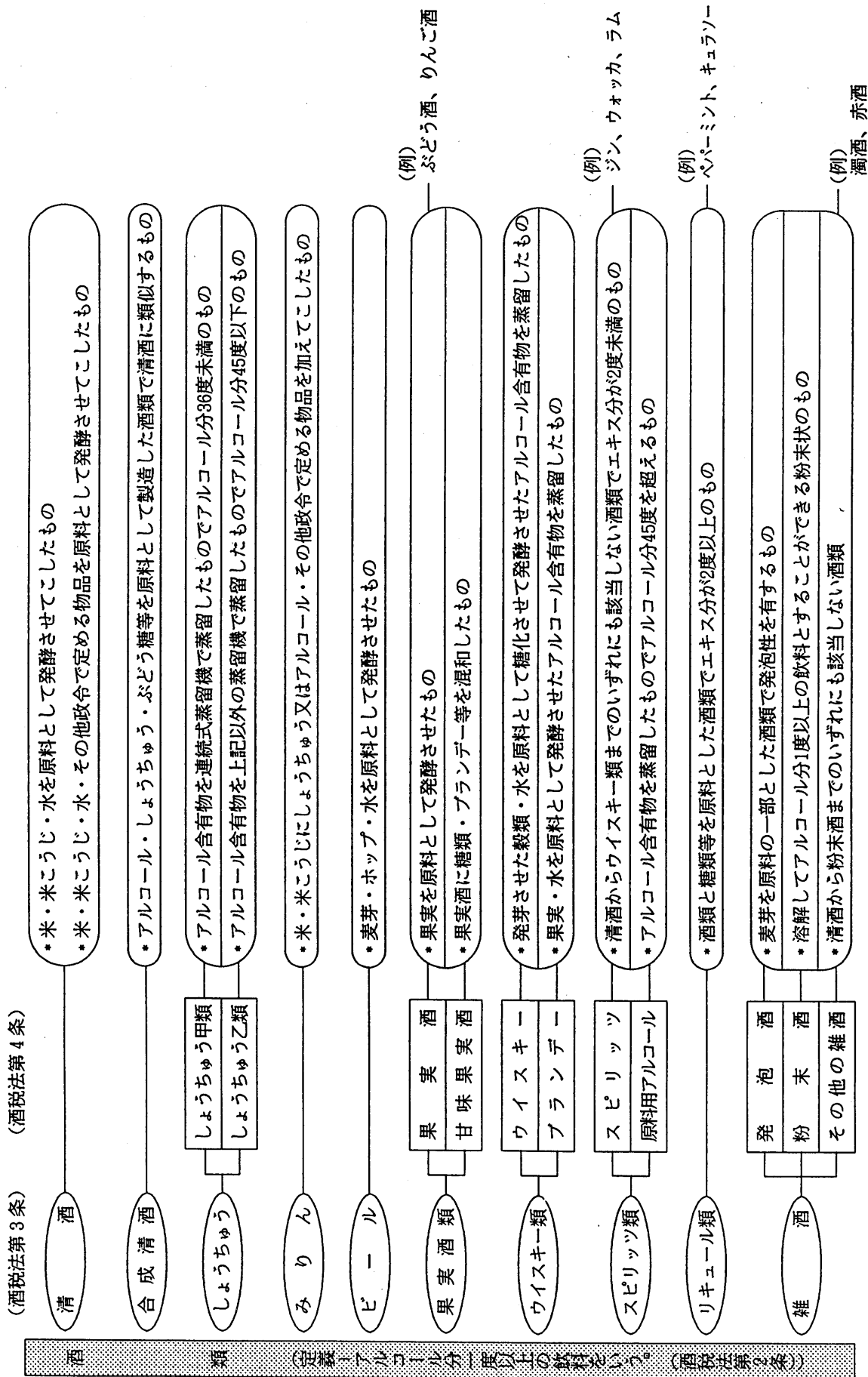

4 酒類の製造工程図

(1) 清 酒

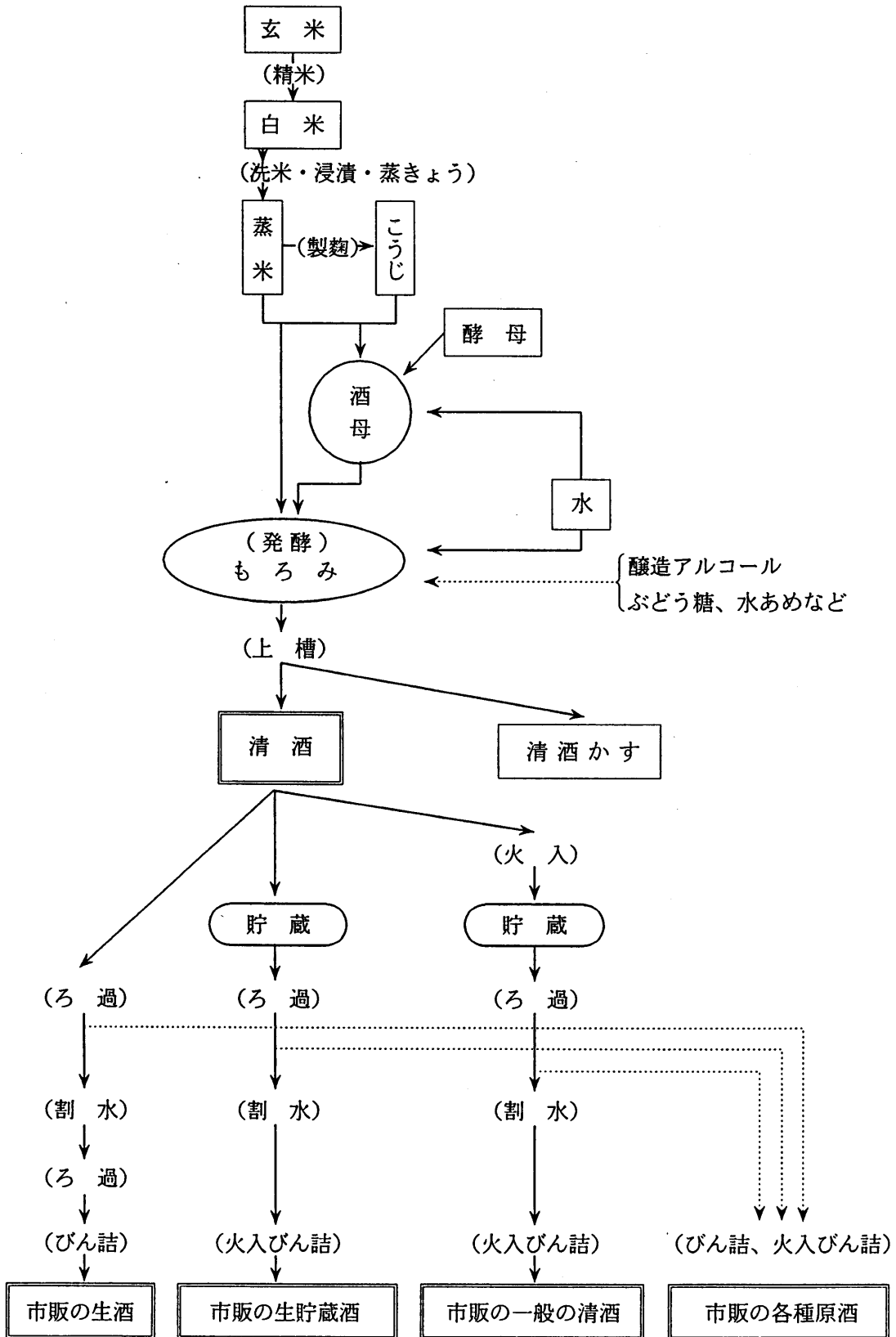

(2) しょうちゅう甲類・原料用アルコール

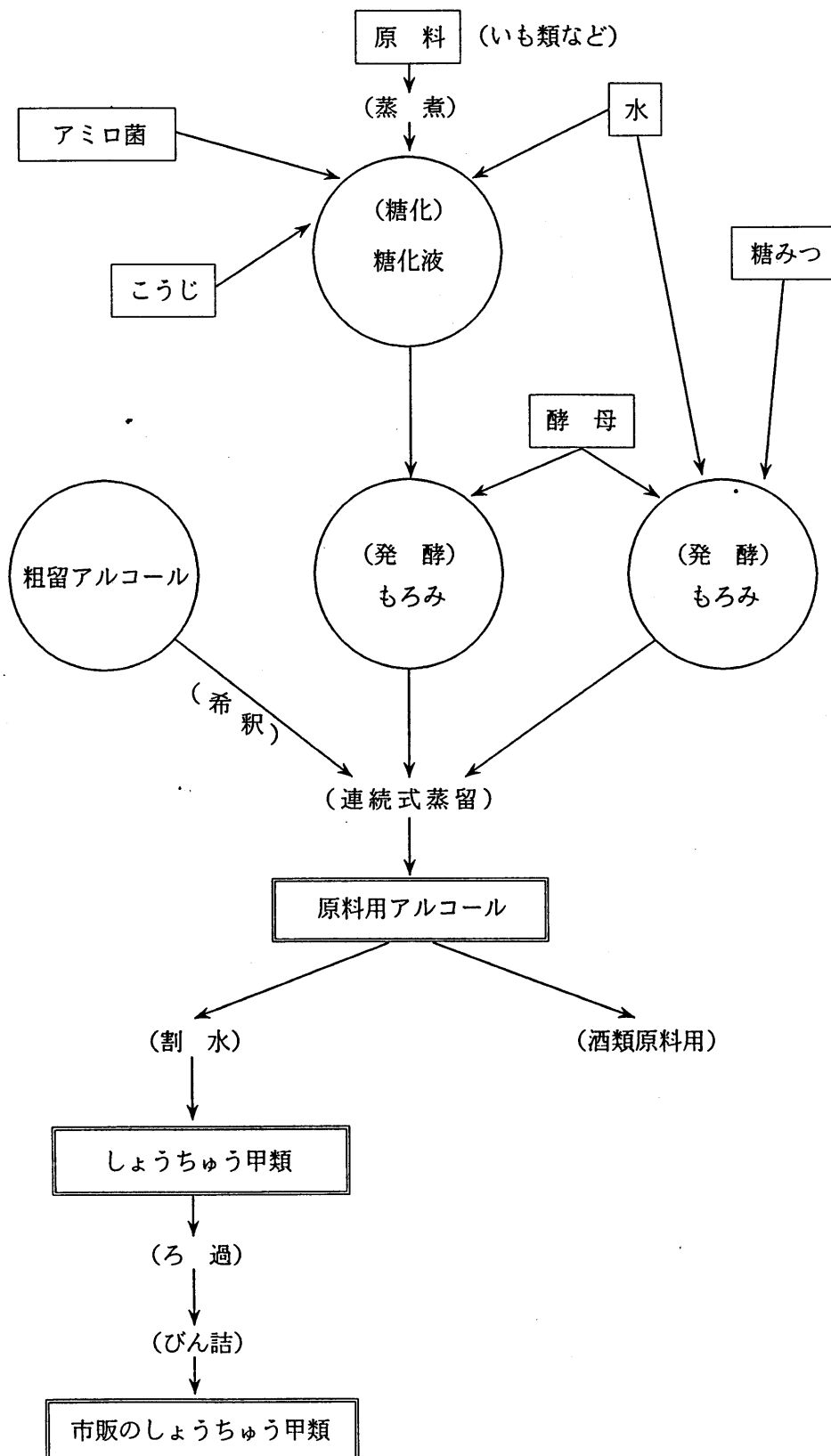

(3) しょうちゅう乙類

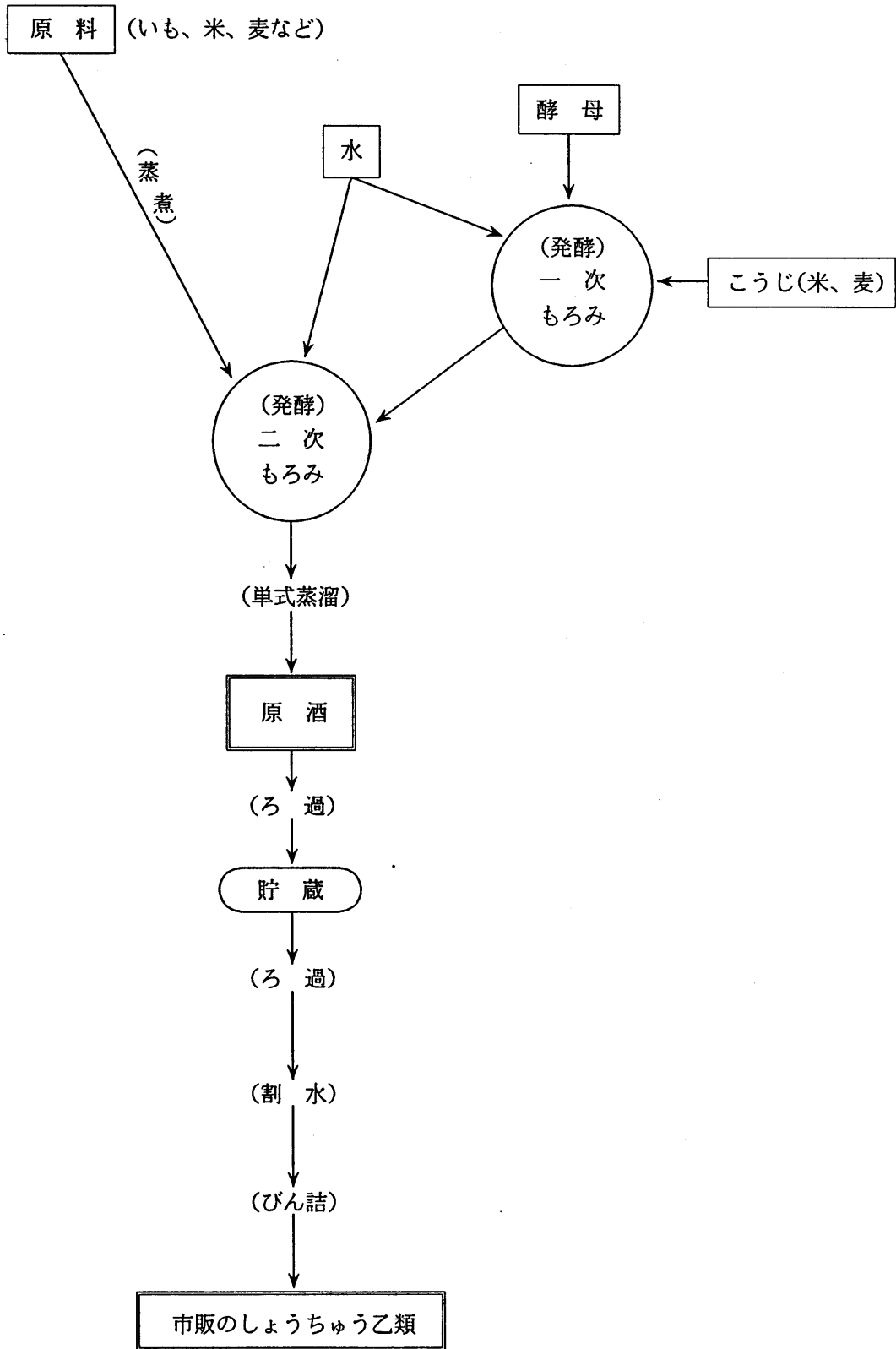

(4) しょうちゅう乙類 (泡盛)

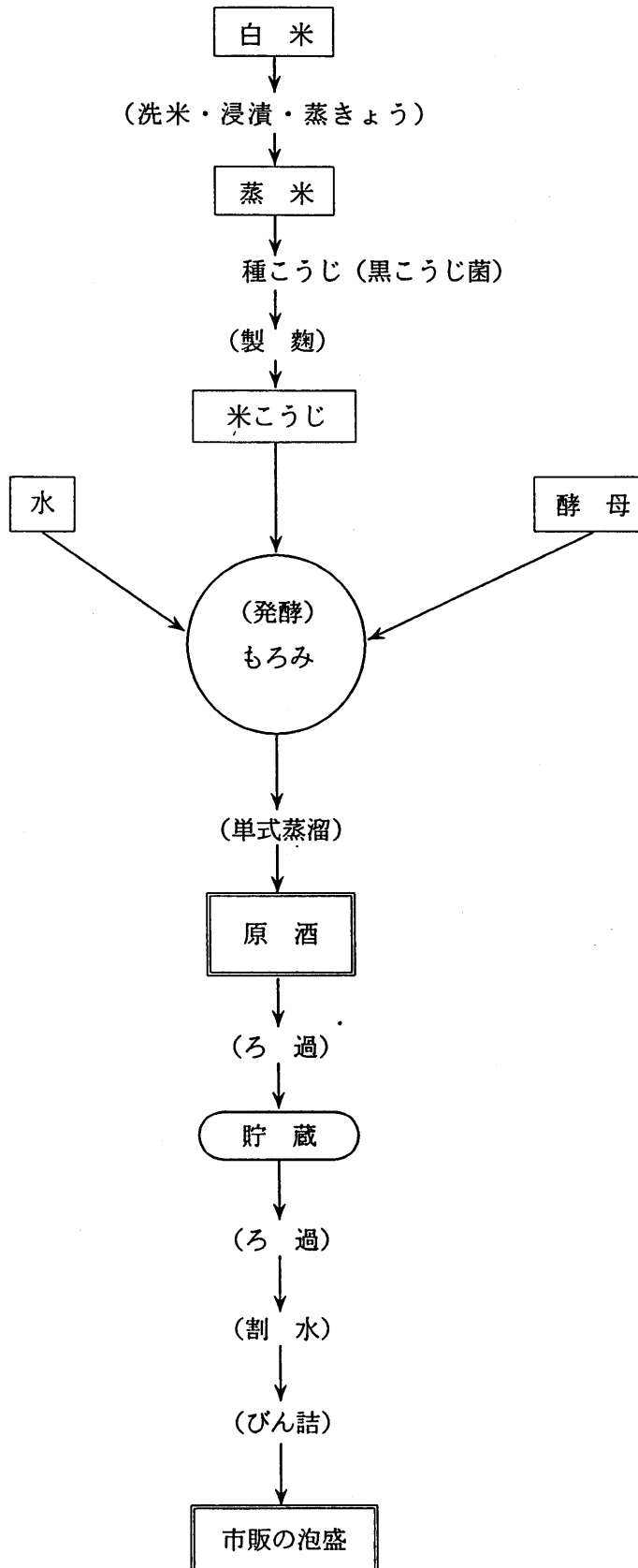

(5) ビール

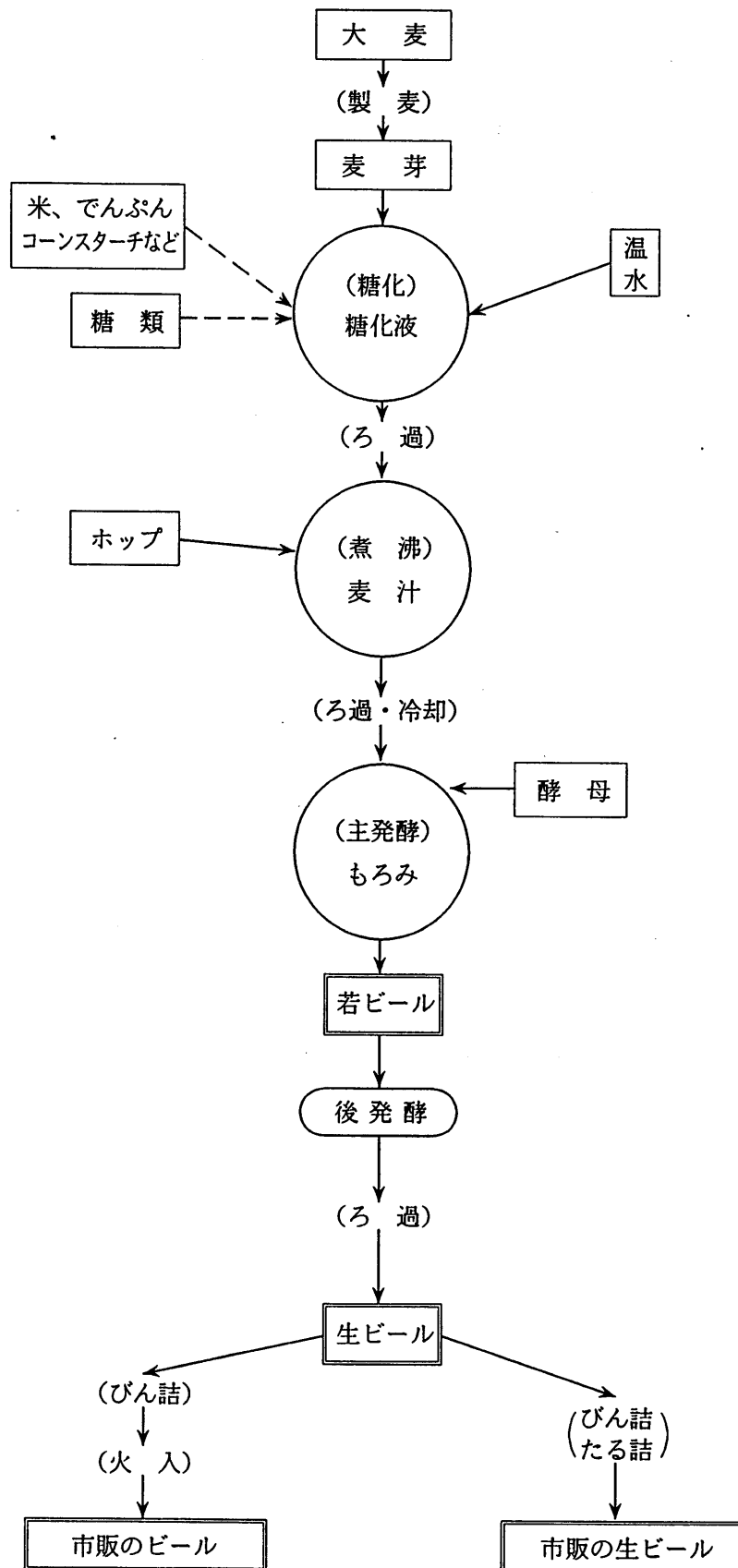

(6) ワイン

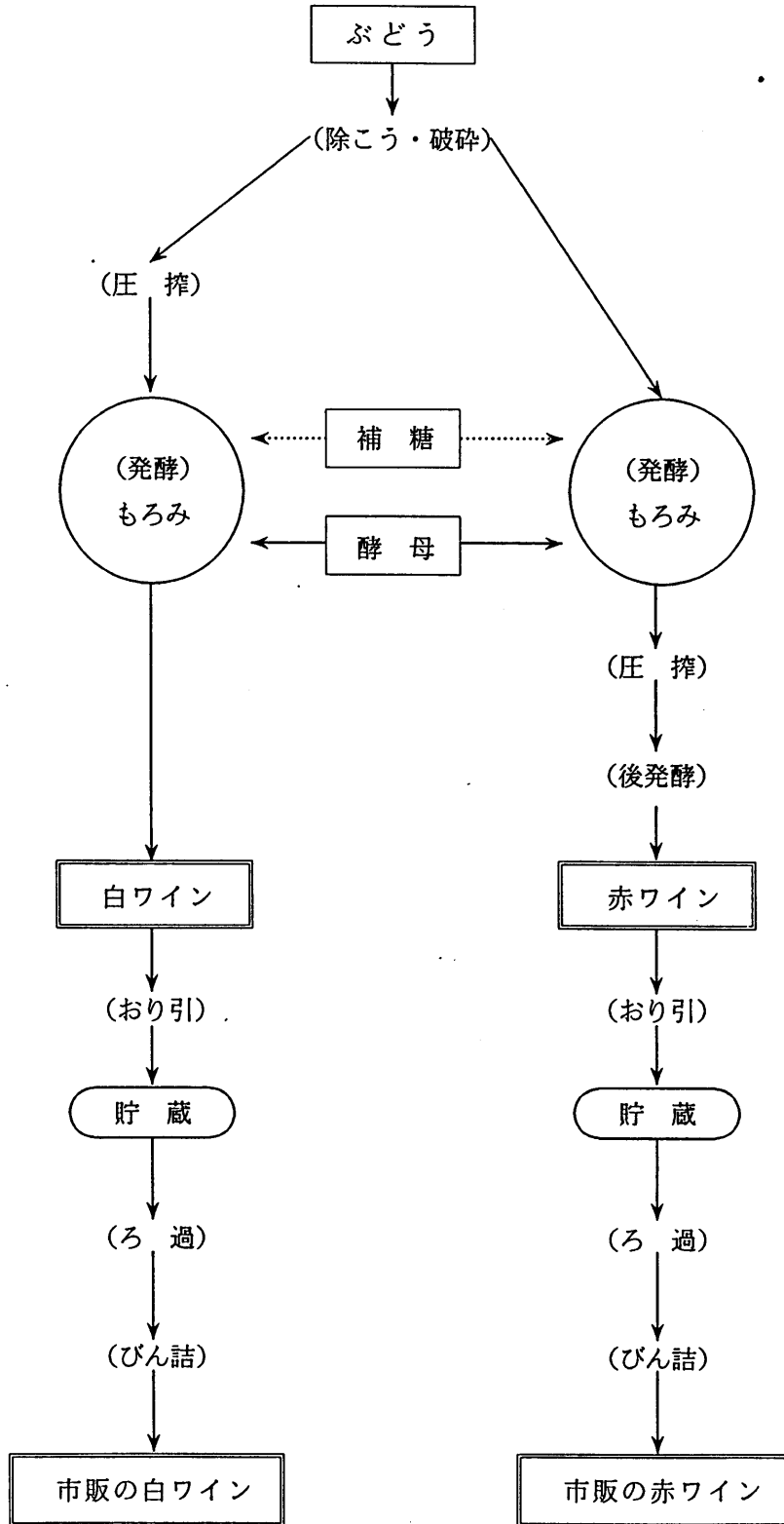

(7) ウイスキー

